

vyvo™ **WATCH**
GENERATION 2

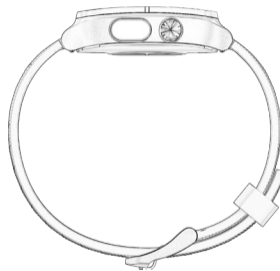

QUICK START GUIDE

1. PACKING LIST

The box contains the following items:



WATCH 2

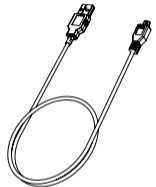

USB Cable



Charging Base

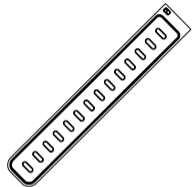

Small Size band



Instructions

2. HOW TO OPERATE

2.1. Charging

Put the watch onto the charging base, align the metal contacts on the back of the watch with the gold pins on the charging base while placing, then tightly press the watch to make sure it does not fall off the base. Insert one end of the USB into the charging base, and the other end into a computer, charging dock or power bank for charging.

Input voltage: 5V DC.

Charging time: about 2 hours.

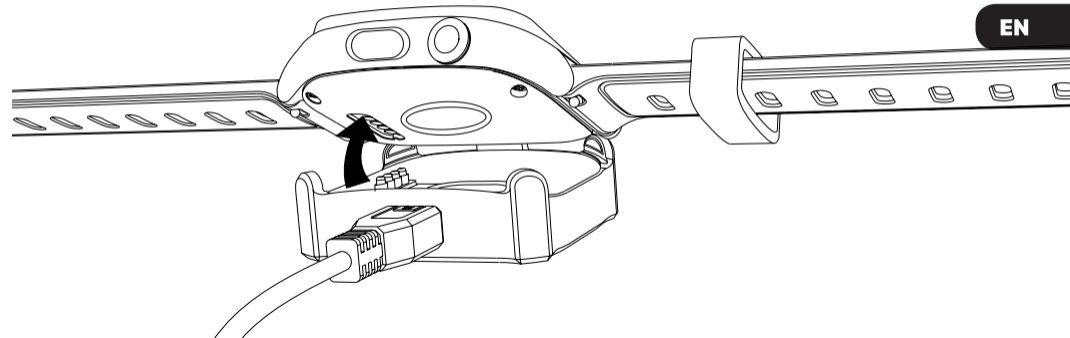

2.2. Power On

Press and hold on the right button to power on.

2.3. APP Download

Download the VYVO Smart App from the App Store, Google Play Store or VYVOAppSTORE.

Note: To use “VYVO Smart App” on an iPad, you need to select “iPhone only” when downloading it from the App Store.

2.4. Compatibility & Support

Support Android 4.4 or above, iOS 9.0 or above.

2.5. Connection

After finishing the download, open the App and register an account, then complete the connection process according to the operating instructions on the App.

NOTE:

- a. In order to successfully connect a phone to the smartwatch, you need to turn on the Bluetooth on the phone and connect to your device through the App.
- b. The first time you connect to the App, the time on the watch will not be consistent with your actual local time. Once the connection has been completed the time along with all the data for steps, calories & distance on the smartwatch will be reset.

2.6. Device Overview

	SHORT PRESS	LONG PRESS
A	<ul style="list-style-type: none">- Light up- Turn off the screen- Confirm- Pause- Continue exercise	<ul style="list-style-type: none">- Power on- Power off

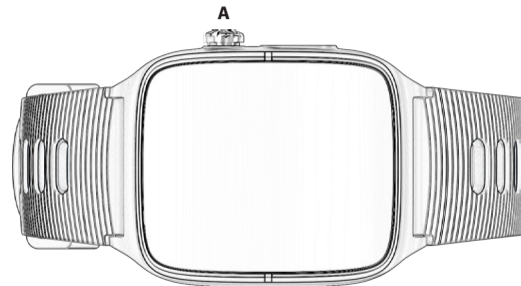

2.7. Replace the wristband

1. Slide the spring lock on the watch's strap, and proceed to remove the strap from the watch;
2. Buckle the new watch strap into the smartwatch making sure its properly aligned;
3. Gently pull the strap to assure it is buckled correctly.

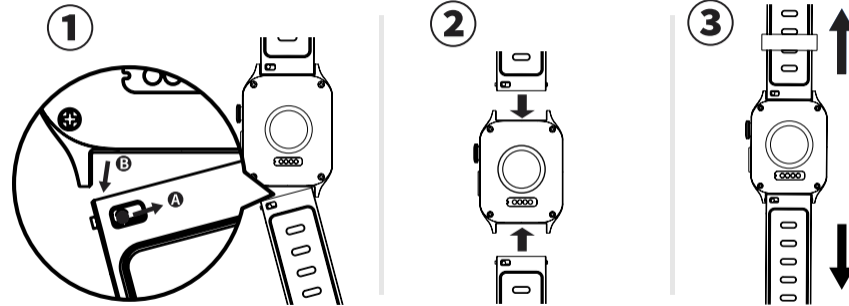

3. INTRODUCTION FOR IMPORTANT FEATURES

3.1. Heart rate monitoring

WATCH 2 contains PPG heart rate sensor and combines it with HR algorithms, which accurately monitors your heart rate during exercise.

1. in order to monitor heart rate more accurately, please wear the watch approximately one finger away from the wrist bone.
2. When exercising, please wear tight or as comfortably close to your skin as possible, and make sure that the watch does not slide or move along with the movement.

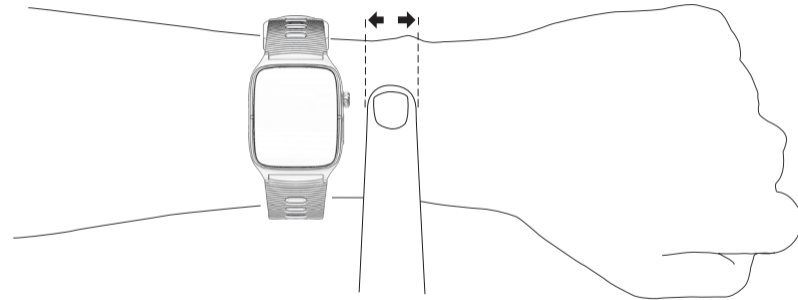

3.2. GPS

WATCH 2 has a built-in GPS sensor, which can be used to record the motion track during exercise accurately. If the GPS function is not on before exercising, there will be a prompt on the watch's screen to let you turn it on.

After entering the GPS movement (running, cycling, walking or climbing), then the GPS starts looking for satellite signals.

If you stop all movement for 3 seconds during activities such as running, walking or climbing, the watch will stop automatically.

Note:

1. Positioning requires it to be in an open area to avoid shielding the satellite signals by buildings or trees.
2. The screen optimally should always be oriented toward the sky, remain still while awaiting for positioning satellites signals;
3. Synchronizing the smartwatch and App before starting GPS motion can improve the speed of satellite positioning.

3.3. Illumi-Run

1. Enter the Running interface; You can turn on or off the Illumi-Run.
2. Color display of the screen will change with your heart rate.

Red: Extreme

Pink: Anaerobic

Orange: Aerobic

Green: Fat-burning

Blue: Warm-up

Note:

1. The definition of heart rate zone is individualized. Please set the personal information in App accurately;
2. The screen will flash with the pace of the steps taken;
3. In the Illumi-Run mode, the screen backlight keeps on, and the screen will stop flashing after turning over the wrist or pressing any key.

3.4. Swimming

WATCH 2 has two swimming modes: free mode and pool mode.

It can record movement distance, SWOLF, stroke data, 100-meter speed, and other data.

Note :

1. WATCH 2 is only for swimming. If you wear WATCH 2 for diving, it may cause damage to the device. Such damage is not within the scope of the warranty.
2. WATCH 2 cannot obtain heart rate data when swimming.
3. Under the swimming mode, the touch function is automatically disabled. If you want to operate the watch, please use the key.
4. In pool mode, please set the distance of the swimming pool correctly so as to calculate the distance and other data accurately. If the swimming distance is less than one lap, then the distance cannot be calculated.
5. The average number of SWOLF = strokes in a single lap+ seconds in a single lap.

4. MORE INFORMATION

4.1. Waterproofing instructions

The waterproof level of WATCH 2 is IP68 (50m).

Note:

1. Swim, shower and washing hands only under cold water.
2. WATCH 2 does not have a waterproofing effect on seawater, acid and alkaline solution, chemical reagents and other corrosive liquids. If inadvertently encounter or contact with corrosive liquid, please clean with clear water and dry the device. The damage caused due to improper use or abuse of the device is not within the scope of the warranty.

4.2. Specification parameter

Product model	WATCH 2	Weight	About 40g
Size	49 × 37 × 13.7 mm	Bluetooth	Bluetooth 4.2
Adjustable range of strap	155 mm - 211 mm	Working condition	0-40°C
Battery life	About 5-7 days (Run once a week for an hour; 200 notifications per week; 25% Screen brightness) 8 hours (GPS mode kept on continuously)	Screen resolution	320*360 px

5. DEVICE MAINTENANCE

5.1. Device care

Notice:

1. Do not use any sharp objects to clean the device.
2. Avoid using chemical cleaners, solvent solutions or insect repellents that might damage plastic components of the device.
3. Thoroughly rinse the device with clean water after exposure to chlorine, salt water, sunscreen, alcohol, cosmetics or any other harsh chemicals. Prolonged exposure to these substances may damage the device.
4. Avoid pressing the keys while under water.
5. Avoid extreme shock and harsh treatment of the device, as it may reduce device product life.

6. Do not expose the device to extreme temperatures that are either too cold or too hot, for an extended period of time, which may cause permanent damage.

7. After each training session, please rinse the smartwatch with clean water.

5.2. Cleaning the Device

Note:

Even the faintest prolonged exposure to sweat or moisture may cause corrosion of the charging terminal when charging the device, which will also hinder the transmission of data and affect the charging.

1. Gently wipe the device by using a cotton cloth with a mild neutral detergent;
2. Please allow the device to dry completely after cleaning.

6. IMPORTANT SAFETY AND PRODUCT INFORMATION

- If you have a pacemaker or other internal electronic device, consult with your physician before using a heart rate monitor.
- The WATCH 2 optical wrist heart rate monitor will occasionally emit green light and flashes. Consult with your physician if you have epilepsy or are sensitive to flashes of light.
- Always consult your physician before beginning or modifying any routine or exercise program.
- The device, accessories, heart rate monitor and related data are intended to be used only for recreational purposes, not medical purposes, and not intended to diagnose, monitor, treat, cure or prevent disease.
- The heart rate readings are for reference only, and no liability is accepted for the consequences of any wrong interpretation.
- Although the optical wrist heart rate monitor technology typically provides an accurate data for user's heart rate, there are inherent limitations with the technology that may cause some of the heart rate readings to be inaccurate under certain circumstances, including the user's physical characteristics, installation of the device and type & intensity of activity.
- The activity trackers rely on sensors to track your movement and other metrics. The data and information provided by the device are intended to assess your activity and metrics closely, but may not be completely accurate, including the data for steps, sleep, distance, heart rate, and calories.
- Do not immerse or expose batteries to water or other liquids.

- Do not expose the device to a heat source or in a high-temperature location, for example, in an unattended vehicle in the sun. To avoid the possibility of damage, remove the device from the vehicle or store it out of direct sunlight, such as the glove box.
- Do not operate the device outside of the temperature ranges specified in the printed manual, which are included in the product's packaging.
- When storing the device for an extended time period, please store within the temperature ranges specified in the printed manual which included within the product's packaging.
- Do not use a power and/or USB cable that is not Approved or supplied by the manufacturer. Please use within the temperature ranges specified in the printed manual which included in the product packaging.

Legal Disclaimer

Some measurements require the installation of VYVO Smart App available for Android OS 4.3 or later and for Apple OS ver. 10.0 or later.

VYVO Watch Generation 2 has a water resistance rating of 50 meters according to ISO standard 22810:2010. The device can be used for shallow-water activities like swimming in a pool or ocean. However, VYVO WATCH Generation 2 should not be used for scuba diving, waterskiing, or other activities involving high-velocity water or submersion below shallow depth.

Unless otherwise specified, VYVO WATCH Generation 2 and related services are not medical devices and are not intended to diagnose, treat, cure, or prevent any disease. With regard to accuracy, VYVO has developed products and services to track certain wellness information as accurately as reasonably possible. The accuracy of VYVO's products and services is not intended to be equivalent to medical devices or scientific measurement devices.

Consult your doctor before use if you have any pre-existing conditions that might be affected by your use of any VYVO product or service.

Certain functions may be limited in some countries.

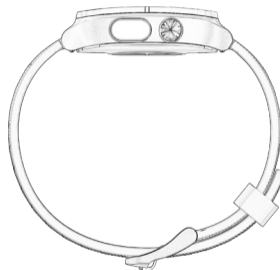

クイック スタート ガイド

1. パッケージ リスト

この箱には次のアイテムが入っています。



WATCH 2本体

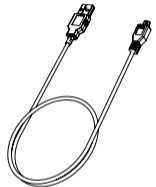

USB充電ケーブル



充電用スタンド

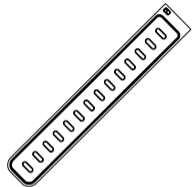

寸短バンド



取扱説明書

2. 使用方法

2.1. 充電

スマートウォッチを充電用スタンドに正しくセットし、本体の背面にある金属部と充電用スタンドの金属ピンを合わせて、充電用スタンドにスマートウォッチを押し当ててください。USB充電ケーブルの一方を充電用スタンドに、もう一方はパソコンやモバイルバッテリー等の電源に接続し、充電してください。

入力電圧:5V DC.
充電時間:約2時間

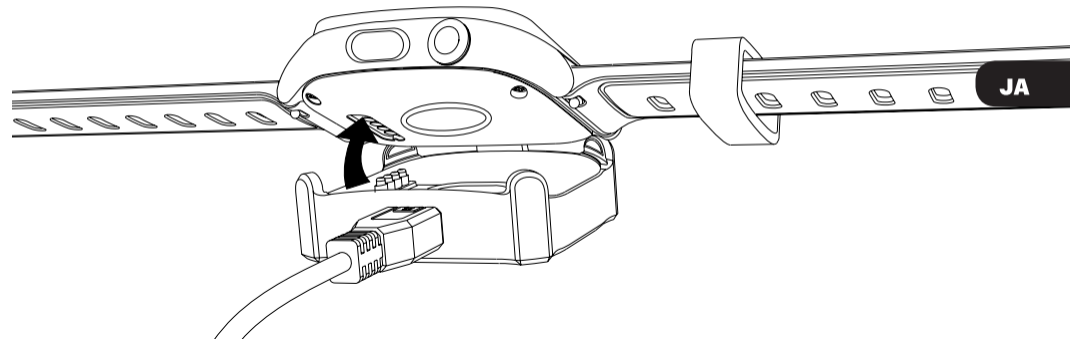

2.2. 電源を起動

右ボタンを長押しすることにより起動します。

2.3. アプリケーションのダウンロード

Vyvo Smart App を App Store、Google Play、VYVO App Store よりダウンロードしてください。

注意：iPad で VYVO Smart App を使用するためには、App Store からのダウンロード時に iPhone 専用を選択し、ダウンロードしてください。

2.4. 互換性

Android 4.4 以上、iOS 9.0 以上に対応しています。

2.5. 接続

ダウンロード完了後、アプリケーションを起動し、アカウント登録を行ったあと、アプリケーションの操作ガイドに従って接続を完了してください。

注意：

スマートウォッチと携帯電話を正しく接続するには、携帯電話の Bluetooth を起動し、アプリケーション経由でスマートウォッチと接続する必要があります。

アプリケーションへの初回接続時、スマートウォッチの表示時刻と実際の時間が一致しないことがあります。

初回接続時の時刻はカロリー計、歩行距離と共にリセットされます。

* Apple、Apple Pay、iPad、iPhoneは、米国および他の国々で登録されたApple Inc.の商標です。iPhoneの商標は、アイホン株式会社のライセンスに基づき使用されています。App Storeは、Apple Inc.のサービスマークです。

* Google、Google Play、Androidは、Google LLCの商標または登録商標です。

2.6. 操作説明

	短く押す	長押し
A	<ul style="list-style-type: none">・画面を点灯・画面を消灯・決定・エクササイズを一時停止・エクササイズを再開	<ul style="list-style-type: none">・電源オン・電源オフ

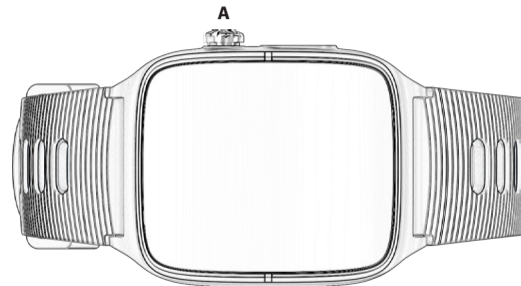

2.7. リストバンドの交換

1. スマートウォッチのスプリングバンドをスライドし、ロックを解除します。
2. 交換するバンドをスマートウォッチに合わせ、バンドをはめ込みます。
3. バンドを軽く引き、バンドがしっかりと差し込まれていることを確認します。

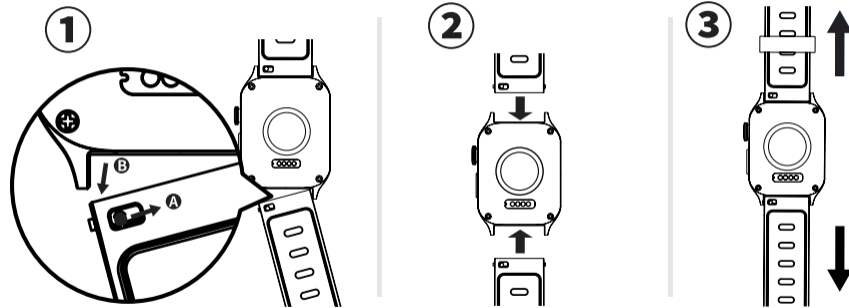

3. 主な機能

3.1. 心拍数モニタリング

WATCH 2 で PPG 心拍センサーを用い、心拍数アルゴリズムを組み合わせることにより、運動中の心拍数を正確にモニタリングすることができます。

1. 心拍数をより正確にモニタリングするため、手首の関節から指1本分離してウェアラブルウォッチを装着してください。
2. 運動中にウェアラブルウォッチが動かないよう、しっかりと皮膚に密着するように固定してください。

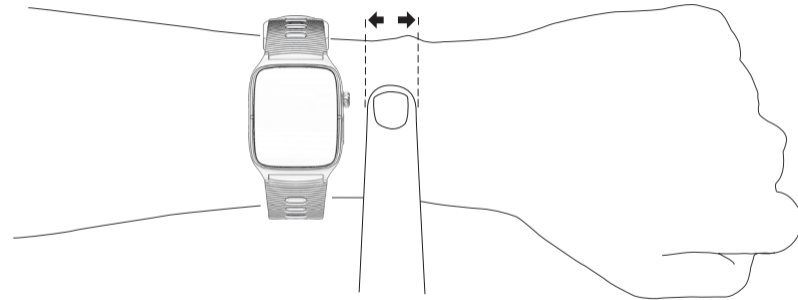

3.2.GPS

WATCH 2 にはビルトイン GPS センサーが搭載されており、運動の軌跡を記録することができます。運動前にウェアラブルウォッチの GPS 機能がオンになっていない場合、GPS 機能をオンにするよう注意喚起メッセージが表示されます。

GPS 運動機能 (ランニング、サイクリング、ウォーキング、登山) が起動されると、スマートウォッチは衛星信号の検索を開始します。

ランニング、ウォーキング、登山運動が 3 秒間停止すると、スマートウォッチは自動的に一時停止します。

注意

1. 建築物、倒木などの周辺環境により、衛星信号が遮られることのないような場所でご使用ください。
2. 画面を空に向け、静止した状態で衛星が位置情報を測定するのをお待ちください。
3. GPS 運動を行う前にスマートウォッチとアプリケーションを同期することにより、衛星測位の速度を向上させることができます。

3.3. イルミネーション・ランニング モード

1. ランニング モード画面に入ることにより、イルミネーション・ランニング モードが選択できます。
2. ディスプレイのカラー表示は心拍数に応じて変化します。

赤 ： 極値心拍数
ピンク ： 無酸素運動
オレンジ： 有酸素運動
グリーン ： 脂肪燃焼
ブルー ： ウォーミングアップ

注意：

1. 心拍数ゾーンには個人差がありますので、アプリケーションで個人設定を行ってください。
2. 歩調のリズムに合わせて画面が点滅します。
3. イルミネーション・ランニング モードでは画面のバックライトが常時点灯します。腕を回すか、いずれかのボタンを押すことにより、点滅停止させることができます。

3.4. 水泳

WATCH 2にはフリーモードとプールモードの2つの水泳モードが搭載されています。運動距離、SWOLF、ストロークデータ、100メートル水泳速度などのデータが記録できます。

注意：

1. WATCH 2は水泳専用です。WATCH 2を装着したまま潜水すると、機器が破損する恐れがあります。このような破損は保証の対象外となります。
2. WATCH 2では水泳中の心拍数データが取得できません。
3. 水泳モード中はタッチ機能が自動的にオフになりますので、スマートウォッチを操作する際はボタンを使用してください。

4. プールモードでは距離などのデータを正確に計算するため、プールの長さを正しく設定してください。
5. 平均 SWOLF = 往路ストローク時間 + 往路秒数

4. 追加情報

4.1. 防水に関する説明

WATCH 2の防水レベルはIP68(50m)です。

注意:

- WATCH 2を装着しての水泳、シャワー、手洗いは常温の水のみ。
- WATCH 2は海水、酸性およびアルカリ性の溶液、化学試薬およびその他の腐食性の液体には防水効果はありません。誤って左記液体に触れた場合は、きれいな水で洗い、乾かしてください。乱用または不適切な使用によって引き起こされた損害は保証の対象外です。

4.2. 仕様書

製品モデル	WATCH 2	重さ	約40g
サイズ	49 × 37 × 13.7 mm	接続方法	Bluetooth 4.2
ストラップの調整可能範囲	155 mm - 211 mm	動作温度	0-40°C
バッテリー寿命	約5～7日(週1回、1時間の充電) 8時間(GPS モードの継続)	画像解析度	320×360 px

JA

5. 機器のメンテナンス

5.1. 機器の保守

注意：

1. 機器の清掃に鋭利なものは使用しないでください。
2. 機器のプラスチック部品を損傷する恐れがある溶剤、化学洗剤、防虫剤の使用は避けてください。
3. 塩素、塩水、日焼け止め、化粧品、アルコール、その他刺激の強い化学薬品に触れた場合は、機器をきれいな水で十分に洗い流してください。これらの物質に長時間さらされると機器が損傷することがあります。
4. 水中ではキー操作しないでください。
5. 機器の寿命を短くする恐れがあるため、極端な衝撃や過度な使用は避けてください。
6. 機器に損傷を引き起こす可能性があるため、極端に寒い、または極端に暑い環境での使用は避けてください。
7. 各種トレーニングのあとは機器をきれいな水で洗い流してください。

5.2. 機器のクリーニング

注意：

少しでも汗や湿気があると、機器を充電するときに充電端子が腐食する可能性があり、これによりデータの送信を妨げ、充電に影響を与えます。

1. マイルドな中性洗剤を付けた柔らかい布（フランネルなど）を使用し、機器を軽くふいてください。
2. 乾くのをお待ちください。
3. クリーニング後は機器を完全に乾かしてください。

6. 重要な安全性と製品情報

- ・ペースメーカーや植込み型医療機器を装着されている場合は、心拍数モニターを使用する前にあなたの身体の状態を確認してください。
- ・WATCH 2 光学式手首心拍数モニターは、ときに緑色の光を発して点滅することがあります。てんかんを持っている場合やフラッシュ光に敏感な場合はかかりつけの医師にご相談ください。
- ・エクササイズプログラムを開始、または修正する場合は必ず医師にご相談ください。
- ・この機器と付属品および心拍数モニター、関連データは医療目的ではなく、あくまでも個人で楽しんでいただく目的でのみ使用されることを意図しており、決して疾病の診断、モニタリング、治療、治癒または疾病の予防を目的としたものではありません。

- ・心拍数の測定値はあくまでも参考値であり、誤った解釈による結果については、当社は一切の責任を負うものではありません。
- ・光学式手首心拍数計測装置の技術は通常、ユーザーの心拍数を正確に表示することができますが、ユーザーの身体的特徴、機器の設置場所、運動の種類や強度など、特定の状況下では心拍数の測定値が不正確になる場合があります。
- ・この機器が提供する歩数、睡眠状況、距離、心拍数などのデータはあなたの活動と測定基準を正確に評価することを意図していますが、すべてが完全に正確でない可能性があります。
- ・バッテリーを水や他の液体に浸したり、さらしたりしないでください。
- ・直射日光の当たる車両など高温の場所に機器を放置しないでください。破損を防ぐため機器を車両から取り出すか、グローブボックスなどの直射日光を避けた場所に保管してください。

- 取扱説明書に記載された温度範囲外で機器を使用しないでください。
- 機器を長期間保管する場合は、取扱説明書に記載された温度範囲内で保管してください。
- 製造元によって承認されていない、または提供されていない電源ケーブルや USB ケーブルを使用しないでください。取扱説明書に記載の温度範囲内で使用してください。

法的免責事項

一部の測定では、Android OS 4.3 以降および Apple OS ver. 10.0 以降で使用可能な VYVO Smart App のインストールが必要です。

VYVO Watch Generation 2 の耐水性は、ISO 標準 22810 : 2010 に基づき、50 メートルです。このデバイスは、プールや海で泳ぐような浅瀬での活動に使用できます。ただし、VYVO WATCH Generation 2 は、スキューバダイビング、水上スキー、または流れの速い水や浅瀬より深い水面下でのその他の活動には使用しないでください。

特に指定がない限り、VYVO WATCH Generation 2 および関連サービスは医療機器ではなく、病気の診断、治療、治癒、または予防を目的としたものではありません。正確性に関して、VYVO は特定の健康情報を可能な限り正確に追跡するための製品とサービスを開発しました。VYVO の製品およびサービスの精度は、医療機器または科学測定機器と同等であることを目的としていません。

VYVO 製品またはサービスの使用により影響を受ける可能性のある既存の症状がある場合は、使用前に医師にご相談ください。

一部の国では特定の機能が制限される場合があります。

JA

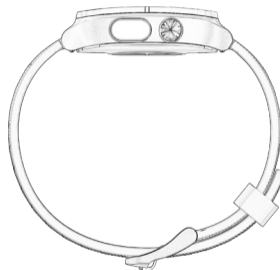

快速入門手冊

TW

1. 包裝內容

盒內包含以下物品:



WATCH 2

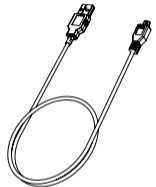

USB 線



充電底座

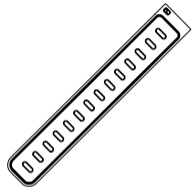

小尺寸錶帶



說明書

2. 如何操作

2.1. 充電

將手錶直接放在充電底座上，讓手錶背後的金屬與充電座上的金屬觸點對齊，再將手錶壓緊確認手錶不會從充電底座滑落。把USB線較小的一端插入充電底座，較大的一端插入電腦就能連接充電底座充電

輸入電壓：5V DC.
充電時間：約兩小時

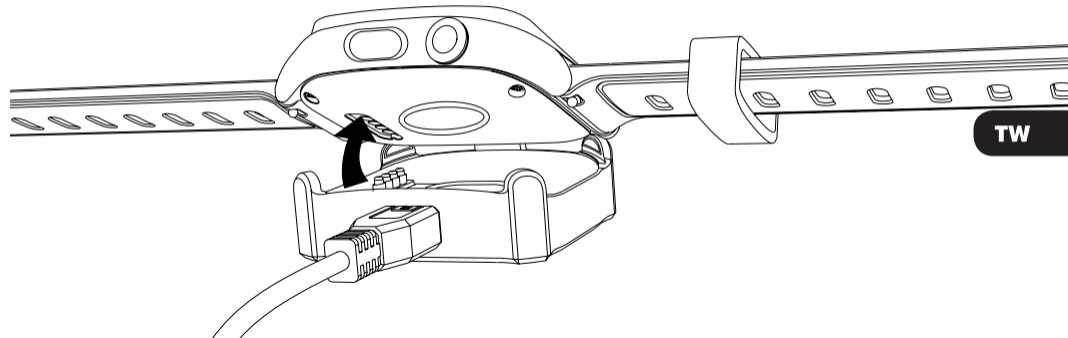

2.2. 開機方式

長按右邊按鈕即可開機

2.3 APP下載

從APP Store，Google Play，VYVO APP Store下載VYVO Smart App

注意：若要在iPad上使用”VYVO Smart APP”，下載時需要在APP Store選擇”僅限iPhone”

2.4. 相容性&支援

支援Android 4.4或以上，iOS 9.0或以上作業系統

2.5 連接

下載完成後，打開APP註冊帳號，按照APP操作說明完成連接

注意：

為了將手機成功連接到手錶，您需要打開手機藍芽，通過APP連接到您的設備

當您第一次連接到APP時，手錶上的時間和實際時間不一致，智能手錶上所有步數、卡路里和距離數據都將會重置

2.6. 裝置概述

	短按	長按
A	<ul style="list-style-type: none">- 亮燈- 關閉螢幕- 確認- 暫停- 繼續運動	<ul style="list-style-type: none">- 開機- 關機

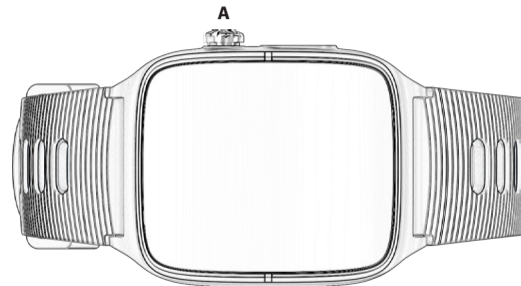

2.7. 更換手錶帶

1. 滑動錶帶後方上的金屬彈簧扣後將錶帶取下
2. 將新的錶帶重新對齊扣到智能手錶上
3. 輕輕拉動錶帶以確保扣緊

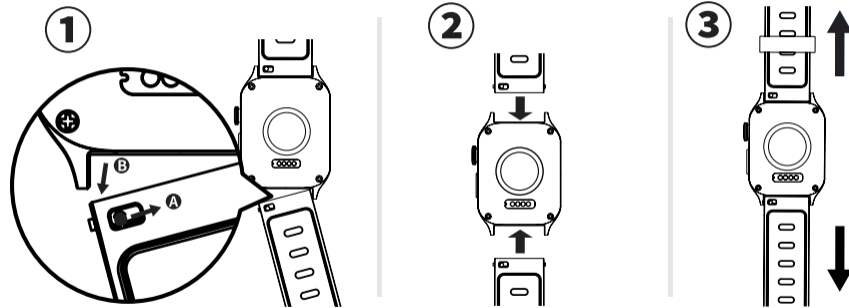

3. 產品的重點特色

3.1. 心率推估

WATCH 2 包含PPG心率感測器與HR演算法結合，可監控您的運動時的心率

1. 為了更準確地監控心率，請將手錶戴在距離手腕骨頭大約一根手指的地方（請看下圖）
2. 在運動時，請盡可能將手錶緊貼皮膚，並確認在運動時，手錶不會晃動地太厲害

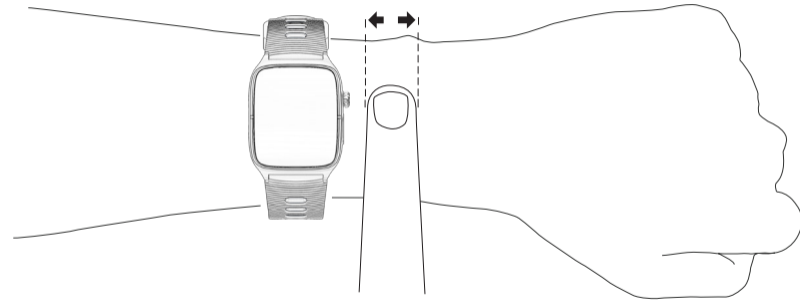

3.2. GPS

WATCH 2 內建GPS傳感器，可用於在運動時記錄運動軌跡

若GPS在運動前沒有開啓，手錶的螢幕會顯示提醒請您開啓GPS功能

進入GPS運動（跑步、騎腳踏車、步行或登山）後，GPS會來時搜尋衛星訊號

若您在跑步、走路或登山當中停止3秒的時間，手錶會自停止

溫馨提醒:

1. 定位需要在開放的區域，避免建築物或樹木屏蔽衛星訊號
2. 螢幕應朝向天空，保持不動，等待衛星定位
3. 在GPS開始運作前請先同步智能手錶與應用程式同步就能增加衛星定位的速度

3.3. 跑步彩色顯示

1. 進入跑步模式後，您可以打開或關閉跑步彩色模式
2. 螢幕上的顏色顯示會隨著您的心率改變

紅色: 激烈活動
粉紅色: 無氧活動
橘色: 有氧活動
綠色: 燃燒脂肪
藍色: 暖身

溫馨提醒:

1. 心率區的定義因人而異。請先在個人檔案中輸入正確的訊息
2. 螢幕會隨著步行的速度而閃爍
3. 在彩色的跑步模式中，螢幕背光會持續亮起閃爍，但若轉動手腕或者按任意鍵就能停止閃爍。

3.4. 游泳

WATCH 2 擁有兩種游泳模式: 自由模式和游泳池模式
它可以記錄移動距離、游泳效率指標(SWOLF)、划手數、100米速度和其他數據

溫馨提醒:

1. WATCH 2 只適合游泳使用。若您在潛水是配戴WATCH 2，可能會造成您的裝置損壞。這樣的損壞並不包含在保固範圍內
2. WATCH 2 無法在您游泳時獲得心率數據

3. 在游泳模式下，螢幕觸控功能將自動關閉。若您想操作您的手錶，請使用按鍵

4. 在游泳池模式下，請正確設定游泳池的距離能協助計算距離和其他數據。若游泳的距離小於一趟，則無法計算距離

5. 游泳效率指標(SWOLF)的平均數 = 單趟游泳划手次數+單趟所需的秒數

4. 更多資訊

4.1. 防水說明

WATCH 2 的防水等級為IP68 (50米)

溫馨提醒:

1. 只能在冷水下游泳、洗澡和洗手
2. WATCH 2 在海水、酸性和鹼性化學試劑和其他腐蝕性液體沒有防水作用。
若不小心碰到腐蝕性液體，請用清水沖洗乾淨。若濫用或因不恰當使用導致產品受損則不在保固範圍內

4.2. 規格

產品型號	WATCH 2	重量	約40公克
尺寸	49 × 37 × 13.7 公厘	藍芽	藍芽4.2
錶帶可調整範圍	155 公厘 – 211 公厘	使用環境	0–40°C
電池待機時間	1. 約5–7天 (每週每小時運作一次; 每週200個通知; 螢幕亮度25%) 2. 8 小時 (GPS模式開啓的狀態下)	螢幕解析度	320*360 px

TW

5. 裝置維護

5.1. 維護裝置

請注意:

1. 請勿使用尖銳物品來清潔裝置
2. 請避免使用可能損壞設備塑料的溶劑，如化學清潔劑或殺蟲劑
3. 若暴露於氯，鹽水，防曬霜，化妝品，酒精或其他刺激性化學品後，請用清水徹底沖洗設備。
長時間接觸這些物質會損壞您的裝置
4. 請避免在水中使用按鍵
5. 請避免強烈晃動和破壞，這將會縮短產品的使用壽命

6. 請勿長時間暴露在過冷或過熱較極端溫度下，否則可能會造成裝置永久性的損壞
7. 在每次運動使用裝置後，請用清水清洗手錶

5.2. 清潔裝置

溫馨提醒:

每次充電時，些許的汗水或濕氣都可能導致充電的金屬端腐蝕，並阻礙數據傳輸及充電

1. 使用帶有中性溫和洗滌劑的絨布輕輕擦拭設備
2. 等待裝置乾
清潔後請耐心等待設備完全乾燥

6. 重要的安全和產品信息

- 若您有心臟起搏器或其他身體內的電子設備，請在使用心率監測功能之前諮詢您的專業醫療人員
- WATCH 2 光學腕式心率監測器偶爾會發出綠光並閃爍。若您患有癲癇症或對閃光燈敏感，請先諮詢您的醫生再決定是否配戴
- 在開始或調整任何運動計劃之前，請務必諮詢您的醫生
- 此設備、配件、心率監測器和相關推估用於參考目的，不得用於醫療目的，亦不能用於診斷、監測、治療、治癒或預防疾病

- 心率數據僅供參考，公司對於任何誤差或其他後果不承擔任何責任

- 儘管光學腕部心率監測技術常可用於用戶心率數據參考，但該技術目前還是有某些侷限性，可能導致某些心率資料在某些情況下不準確，如：用戶個人的身體情況、安裝設備情況和活動的類型與強度等

- 活動追蹤器依靠感測器來追蹤您的動作和其他。裝置提供的數據和任何訊息僅限於推估您的活動，但無法完全準確。述的這些數據包括步數、睡眠、距離、心率和卡路里

- 請勿將電池浸泡在水中或其他液體中

- 請勿將設備暴露在熱源或高溫環境中，例如，在大太陽底下長時間曝曬的車輛中。為防止損壞，請將設備從車輛中取出

或存放在陽光不會直射的地方，如置物箱(請確認車內溫度不會過高)

- 請勿在產品說明中指定的溫度範圍之外使用此裝置
- 若要長時間儲存此裝置並且不使用時，請存放在產品說明中所指定的溫度範圍內
- 請勿使用未經製造商批准或雜牌的電源線和/或USB線。請在產品說明中所指定的溫度範圍內使用

法律免責聲明

要執行某些推估，必須安裝適用於Android OS 4.3或更新版本，以及Apple OS 10.0或更新版本的VYVO智能應用程式。

根據ISO標準22810：2010，VYVO Watch 2的防水等級為50公尺。該裝置可用於淺水活動，例如在游泳池或海中游泳。但是，VYVO Watch 2不應用於水肺潛水、滑水或其他涉及高速水流或淺水沉浸的活動。

除非另有規定，否則VYVO Watch 2及相關服務不是醫療設備，也不用於診斷、治療、治癒或預防任何疾病。在準確性方面，VYVO開發了產品和服務，以儘可能準確地追蹤特定健康訊息。VYVO產品和服務的準確性並不意圖等同於醫療裝置或科學測量設備。

如果您有任何現已存在的健康狀況可能因使用VYVO產品或服務而受影響，請在使用前諮詢醫生。

部分功能在某些國家/地區可能受限。

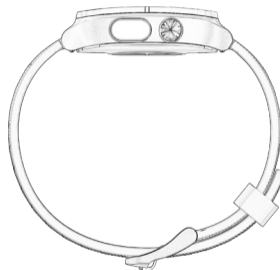

ИНСТРУКЦИЯ ПО НАЧАЛУ РАБОТЫ

RU

1. ЧТО ВНУТРИ

Коробка содержит следующие продукты:



часы WATCH 2

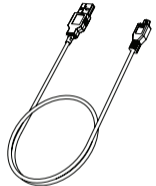

USB-кабель



зарядное устройство

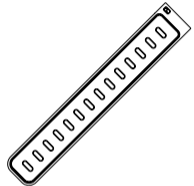

Ремешок маленького
размера



инструкция

2. КАК ПОЛЬЗОВАТЬСЯ

2.1. Зарядка устройства

Поместите часы прямо в зарядное основание, совместите металлические контакты на задней стороне часов с золотым штифтом на зарядном основании при установке, затем плотно нажмите на часы, чтобы они не упали с основания. Вставьте один конец USB в зарядное устройство, а другой - в компьютер, док-станцию для зарядки или блок питания для зарядки.

Входное напряжение: 5V DC.
Время зарядки: около 2 часов.

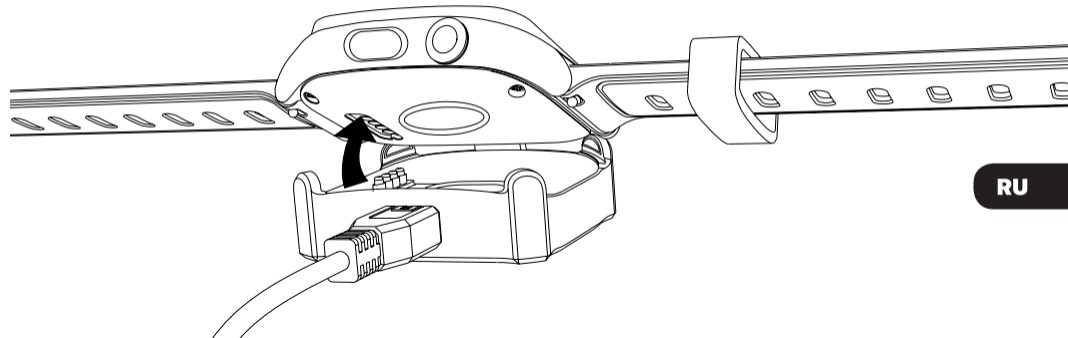

2.2. Включение

Нажмите, удерживая, правую кнопку, чтобы включить.

2.3. Загрузка приложения

Загрузите приложение VYVO Smart из магазина приложений, Google Play Store или VYVOAPPSTORE.

Примечание: Чтобы использовать "VYVO Smart App" на iPad, нужно выбрать "iPhone only" - "только iPhone" при загрузке приложения из магазина приложений.

2.4. Совместимость и Поддержка

Поддерживает Android 4.4 или выше, iOS 9.0 или выше.

2.5. Подключение

После загрузки откройте приложение и зарегистрируйте учетную запись, затем выполните подключение в соответствии с инструкцией по эксплуатации приложения.

ПРИМЕЧАНИЕ:

Чтобы успешно подключить телефон к смарт-часам, вам нужно включить Bluetooth вашего телефона и подключиться к устройству через приложение.

При первом подключении к приложению время на часах не соответствует фактическому времени, и все данные о шагах, калориях и расстоянии на умных часах будут сброшены.

2.6. Обзор устройства

	КОРОТКОЕ НАЖАТИЕ	ДЛИННОЕ НАЖАТИЕ
A	<ul style="list-style-type: none">- Свет- Выключить экран- Подтвердить- Пауза- Продолжить упражнение	<ul style="list-style-type: none">- Включить- Выключить

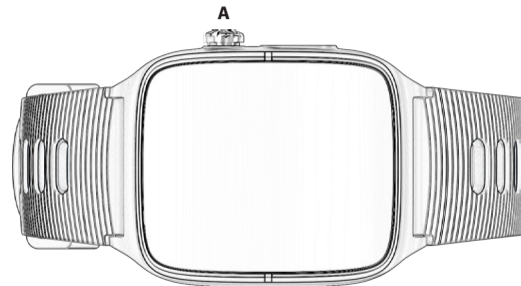

2.7. Замена браслета

1. Сдвиньте пружинный замок на ремешок часов и снимите ремешок с часов;
2. Наденьте новый ремешок на часы в правильном положении;
3. Осторожно потяните ремень, чтобы убедиться, что он застегнут.

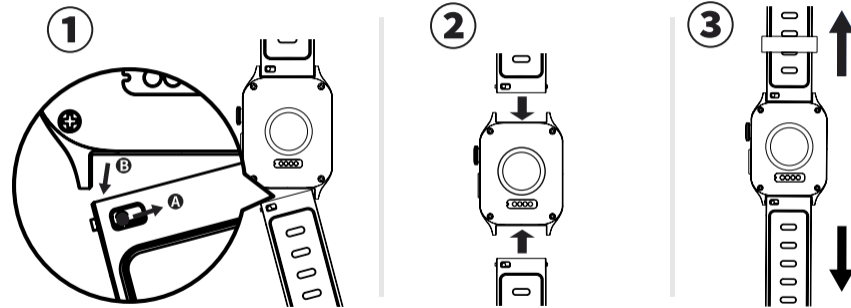

3. ВВЕДЕНИЕ ДЛЯ ВАЖНЫХ ФУНКЦИЙ

3.1. Мониторинг сердечного ритма

WATCH 2 содержит датчик PPG в сочетании с алгоритмом ЧСС, который точно контролирует частоту сердечных сокращений во время тренировки.

1. Для более точного контроля частоты сердечных сокращений носите часы на расстоянии одного пальца от запястья.
2. При выполнении упражнений, пожалуйста, носите часы близко к своей коже и убедитесь, что они не будут двигаться вместе с движением.

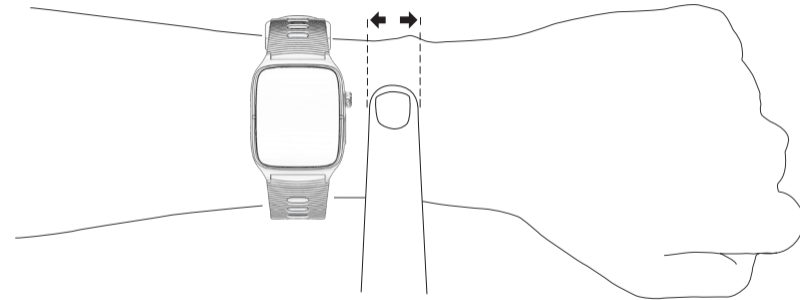

3.2. GPS Геолокация

WATCH 2 имеет встроенный датчик GPS, который можно использовать для точной записи движения во время тренировки.

Если GPS не включен перед тренировкой, на экране часов появится подсказка, позволяющая включить его.

После ввода движения GPS (бег, езда на велосипеде, ходьба или восхождение) GPS начинает поиск спутниковых сигналов.

Если вы остановите движение на 3 секунды во время бега, ходьбы или лазания, часы остановятся автоматически.

Замечания:

1. Позиционирование должно быть на открытой местности, чтобы избежать затемнения спутниковых сигналов зданиями или деревьями.
2. Экран должен быть ориентирован в сторону неба, оставаться неподвижным и ждать позиционирование спутников;
3. Синхронизация смарт-часов и приложения перед запуском GPS-движения может повысить скорость позиционирования спутника.

3.3. Illumi-Run Цвет Бега

1. Зайдите в интерфейс Running (Бег). Вы можете включить и выключить опцию Цвет Бега (Illumi-Run).
2. Цветное отображение экрана будет меняться в зависимости от вашего пульса.

Красный: Экстрим

Розовый: Анаэробная нагрузка

Апельсин: Аэробика

Зеленый: Сжигание жира

Синий: Разминка

Примечание:

1. Определение зоны сердечного ритма индивидуальны. Пожалуйста, точно установите личную информацию в приложении;
2. Экран будет мигать с темпом шага;
3. В режиме Illumi-Run подсветка экрана включается, и экран перестанет мигать после поворота запястья или нажатия любой клавиши.

3.4. Swimming Плавание

WATCH 2 имеет два режима плавания: свободный режим и режим бассейна.

Записывает движение на расстояние, SWOLF, разные виды плавания, 100 метровка и другие.

Примечание:

1. WATCH 2 предназначены только для плавания. Если вы носите VISTA + для дайвинга, это может привести к повреждению устройства. Такое повреждение не покрывается гарантией.
2. WATCH 2 не может получать данные о частоте сердечных сокращений при плавании.

3. В режиме плавания сенсорная функция автоматически закрывается. Если вы хотите управлять часами, пожалуйста, используйте ключ.

4. В режиме бассейна, пожалуйста, правильно установите размер бассейна, чтобы точно рассчитать расстояние и другие данные. Если движение составляет менее одного круга, то это расстояние не может быть рассчитано.

5. Среднее количество SWOLF = количество за один круг + секунды за один круг.

4. ДОПОЛНИТЕЛЬНАЯ ИНФОРМАЦИЯ

4.1. Инструкция по водонепроницаемости

Уровень водонепроницаемости WATCH 2 - IP68 (50 м).

Внимание:

1. Плавать, принимать душ и мыть руки только под холодной водой.
2. WATCH 2 не оказывает водонепроницаемого воздействия на морскую воду, кислотные и щелочные растворы, химические реагенты и другие агрессивные жидкости. Если случайно встретите едкую жидкость, пожалуйста, очистите ее чистой водой и высушите. Ущерб, причиненный в результате неправильного использования и применения, не возмещается гарантийным обслуживанием.

4.2. Технические характеристики

Модель	WATCH 2	Вес	Около 40 г
Размер	49 × 37 × 13.7 mm	Bluetooth	Bluetooth 4.2
Регулируемый размер ремешка	155 mm - 211 mm	Рабочее состояние	0-40°C
Жизнь батареи	около 5-7 дней (Бег один раз в неделю в течение часа; 200 оповещений за неделю; 25% свет экрана) 8 часов (с включенным GPS)	Разрешение экрана	320*360 px

RU

5. ОБСЛУЖИВАНИЕ УСТРОЙСТВА

5.1. Уход за устройством

Обратите внимание:

1. Не используйте острые предметы для чистки устройства.
2. Избегайте использования растворителей, химических чистящих средств или средств от насекомых, которые могут повредить пластиковые компоненты устройства.
3. Тщательно промойте устройство пресной водой после воздействия хлора, соленой воды, солнцезащитного крема, косметики, алкоголя или других агрессивных химикатов. Длительное воздействие этих веществ может повредить устройство.
4. Не нажимайте клавиши под водой.
5. Избегайте экстремальных ударов и резких воздействий, поскольку это может сократить срок службы изделия.

6. Не подвергайте воздействию экстремальных температур, которые слишком холодные или слишком горячие в течение длительного времени, что может привести к необратимому повреждению.

7. После каждой тренировки ополаскивайте часы чистой водой.

5.2. Чистка устройства

Обратите внимание:

Даже слабый пот или влага могут вызвать коррозию зарядного терминала при зарядке устройства, что также будет препятствовать передаче данных и может повлиять на зарядку.

1. Аккуратно протрите устройство с помощью фланели с нейтральным мягким моющим средством;
 2. Подождите, пока высохнет.
- Пожалуйста, дайте устройству полностью высохнуть после очистки.

6. ВАЖНАЯ ИНФОРМАЦИЯ О ПРОДУКТЕ И БЕЗОПАСНОСТИ

- Если у вас есть кардиостимулятор или другое внутреннее электронное устройство, проконсультируйтесь с врачом перед использованием пульсометра.
- Оптический монитор сердечного ритма для запястья VISTA+ иногда излучает зеленый свет и мигает. Проконсультируйтесь с врачом, если у вас эпилепсия или вы чувствительны к вспышке света.
- Всегда консультируйтесь с врачом перед началом или изменением любой программы упражнений.
- Устройство, аксессуары, монитор сердечного ритма и соответствующие данные предназначены для использования только в личных, познавательных, но не в медицинских целях, и не предназначены для диагностики, мониторинга, лечения или предотвращения заболеваний.

- Показания пульса приведены только для справки, и мы не несем ответственности за последствия неправильного толкования.
- Хотя технология оптического монитора сердечного ритма на запястье обычно обеспечивает точные данные о частоте сердечных сокращений пользователя, при использовании этой технологии существуют определенные ограничения, которые могут привести к тому, что некоторые показания сердечного ритма будут неточными при определенных обстоятельствах, включая физические характеристики пользователя, установку устройства, тип и интенсивность деятельности.

- Трекер активности использует датчики для отслеживания вашего движения и других показателей. Данные и информация, предоставляемые устройством, предназначены для определения оценки вашей активности и показателей, но могут быть не совсем точными, включая данные о шагах, сне, расстоянии, частоте сердечных сокращений и калориях.
- Не погружайте и не подвергайте аккумулятор воздействию воды или других жидкостей.
- Не подвергайте устройство воздействию источников тепла или в местах с высокой температурой, например, без присмотра на солнце. Чтобы предотвратить повреждение, снимите устройство с запястья и не храните его под прямыми солнечными лучами, а поместите в бардачок, если вы находитесь в автомобиле.

- Не эксплуатируйте устройство вне температурных диапазонов, указанных в печатном руководстве, которое входит в комплект.
- При хранении устройства в течение длительного периода времени храните его в пределах температур, указанных в печатном руководстве, которое входит в комплект.
- Не используйте кабель питания и / или USB-кабель, который не одобрен или не поставлен производителем. Пожалуйста, используйте в диапазоне температур, указанных в печатном руководстве, которое входит в комплект.

Правовая оговорка

Для некоторых измерений требуется установить приложение VYVO Smart, доступное для ОС Android 4.3 или более поздней версии, а также для версии Apple OS. 10.0 или позже.

VYVO Watch Generation 2 имеет показатель водонепроницаемости 50 метров в соответствии со стандартом ISO 22810: 2010. Устройство может быть использовано для плавания на неглубокой поверхности, таких как плавание в бассейне или океане. Тем не менее, VYVO WATCH Generation 2 не следует использовать для подводного плавания, катания на водных лыжах или других видов деятельности, связанных с высокой скоростью воды или погружением на большую глубину.

Если не указано иное, VYVO WATCH Generation 2 и связанные с ним услуги не являются медицинскими устройствами и не предназначены для диагностики, лечения или предотвращения каких-либо заболеваний. Что касается точности, VYVO разработала продукты и услуги для отслеживания определенной информации о состоянии здоровья как можно точнее. Точность продуктов и услуг VYVO не предназначена для того, чтобы быть эквивалентной медицинским приборам или научным измерительным приборам.

Проконсультируйтесь с врачом перед использованием, если у вас есть какие-либо ранее существовавшие условия, на которые может повлиять использование вами какого-либо продукта или услуги VYVO.

Некоторые функции могут быть ограничены в некоторых странах.

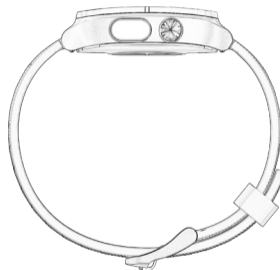

快速入门指南

1. 装箱单

盒内包含以下类目：



WATCH 2



USB电源线



充电底座

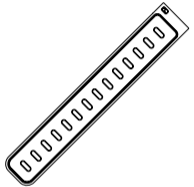

小号表带



说明书

2. 如何操作

2.1. 充电

将手表正确放入充电底座，放置时将手表背面的金属触点与充电底座上的金针对齐，然后紧压手表确保手表不会从底座上掉出来。将USB的一端插入充电底座，另一端插入电脑、充电插座或移动电源进行充电。

输入电压: 5V DC
充电时间: 约2小时

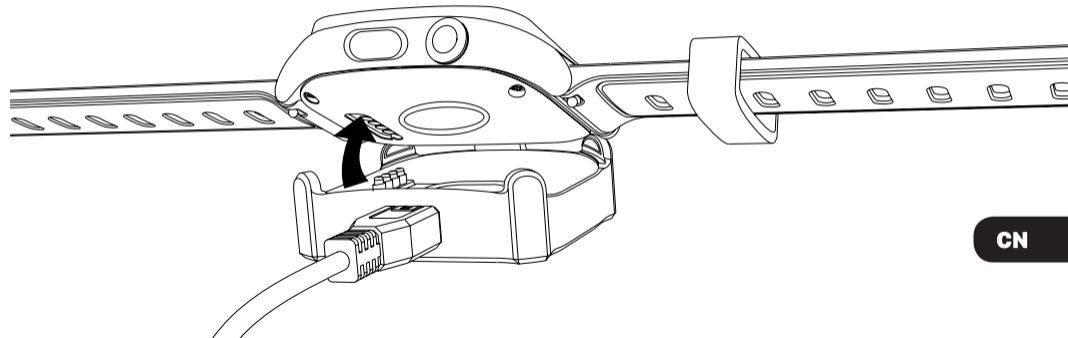

2.2. 开机

请长按右侧按钮开机。

2.3. APP下载

从 APP Store，Google Play Store，VYVOAPPSTORE 下载VYVO Smart App。

注意：若要在 iPad上使用“VYVO Smart APP”，下载时需要在APP store 选择“仅限iPhone”。

2.4. 兼容&支持

支持Android 4.4及以上版本，iOS9.0及以上版本。

2.5. 连接

下载完成后，打开APP注册账号，按照APP操作说明完成连接。

注意：

为了将手机成功连接到手表，你需要打开手机蓝牙，通过app连接到你的设备。

当你第一次连接到APP时，手表上的时间和实际时间不一致，智能手表上所有步数、卡路里和距离数据都将会重置。

2.6. 设备简介

	短按	长按
A	<ul style="list-style-type: none">- 亮灯- 关闭屏幕- 确认- 暂停- 继续运动	<ul style="list-style-type: none">- 开机- 关机

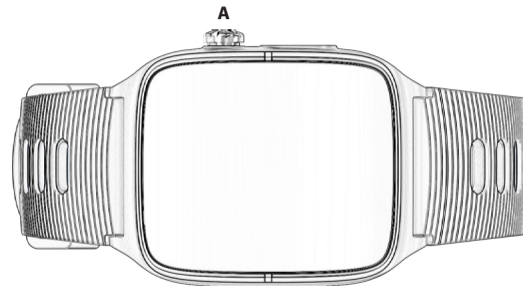

2.7. 更换腕带

1. 滑动表带上的弹簧锁，将表带从手表上取下；
2. 将新表带扣入智能手表内，以正确对齐；
3. 轻轻地拉拽表带，确保表带已经扣紧。

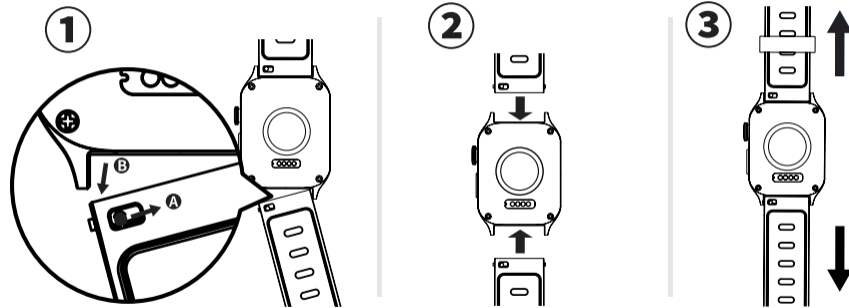

3. 重要功能介绍

3.1. 心率监测

WATCH 2内含PPG心率传感器，结合心率算法，可以精确监测运动时的心率。

- 1.为了更准确地监测心率，请将手表戴在离腕骨一指宽的地方。
- 2.运动时，请贴紧皮肤佩戴，确保手表不会随着运动而移动。

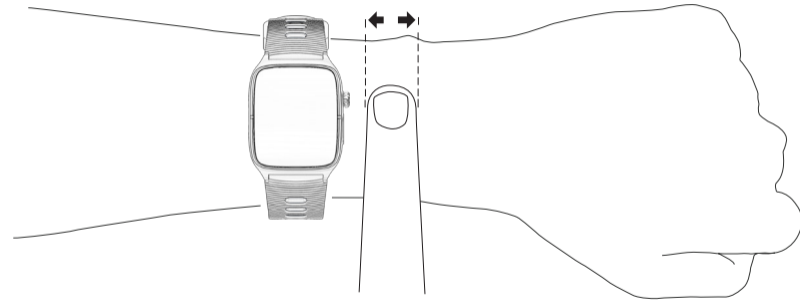

3.2. GPS模式

WATCH 2内置GPS传感器，可以准确记录运动轨迹。

如果在运动前GPS没有打开，手表屏幕上会有一个提示让你打开它。

进入GPS运动(跑步、骑车、步行或爬山)后，GPS会开始搜寻卫星信号。

如果您在跑步、行走或爬山时停止运动3秒，手表将会自动停止。

注意:

1.定位需要在在一个开阔的区域，以避免建筑物或树木遮挡卫星信号。

2.屏幕应朝向天空，保持静止，等待卫星定位;

3.在启动GPS运动前同步智能手表和APP，可以提高卫星定位的速度。

3.3. 动感炫跑

1. 进入跑步模式后，您可选择打开或关闭动感炫跑。
2. 彩色屏幕显示将会随着心率的变化而变化。

红色：剧烈运动
粉色：无氧运动
橙色：有氧运动
绿色：脂肪燃烧
蓝色：热身运动

注意：

1. 心率区间因人而异。请在APP中正确设置您的个人信息。
2. 屏幕随着步速变化闪烁。
3. 在动感炫跑模式下，屏幕背景光保持长亮，翻转手腕或按下任意键即可停止闪烁。

3.4. 游泳

WATCH 2有两种游泳模式:自由模式和泳池模式。

可记录运动距离、游泳效率、划水数据、百米速度等数据。

注意：

1.WATCH 2只适合游泳。如果你在潜水时佩戴WATCH 2，可能会对设备造成损害。这种损坏不在保修范围。

2.WATCH 2+无法获得游泳时的心率数据。

3.在游泳模式下，触屏功能将自动关闭。如果你想操作手表，请用按键。

4.在游泳池模式下，请正确设置游泳池的距离，以便准确计算距离等数据。如果游泳距离小于泳池一圈的距离，则无法计算。

5.平均游泳效率=单圈划水次数+单圈划水秒数。

4. 更多信息

4.1. 防水说明

WATCH 2的防水等级为IP68 (50m)。

注意：

1.只在冷水下进行游泳，淋浴和洗手。

2.WATCH 2对海水、酸碱溶液、化学试剂等腐蚀性液体不具有防水效果。如不慎遇到腐蚀性液体，用清水清洗并烘干。因滥用或不当使用造成的损坏不在保修范围内。

4.2. 规格参数

产品型号	WATCH 2	重量	约40克
尺寸	49×37×13.7毫米	蓝牙	蓝牙4.2
表带可调范围	155–211 毫米	工作环境	0-40°C
电池续航	约5-7天(按每周跑步一次，每次一小时;每周通知200次;屏幕的亮度25%) 8小时 (保持GPS模式)	屏幕分辨率	320*360 px

5. 设备维护

5.1. 设备维护

注意：

1. 请勿使用尖锐的物品去清洁设备。
2. 避免使用溶剂、化学清洁剂或驱虫剂，以免损坏设备的塑料部件。
3. 接触氯、盐水、防晒霜、化妆品、酒精或其他刺激性化学物质后，用清水彻底冲洗设备。长时间接触这些物质会损坏设备。
4. 不要在水下按按键。
5. 避免极力撞击和暴力使用该设备，从而缩短其产品寿命。
6. 不要长时间暴露在太冷或太热的极端温度环境下，这会造成永久性的损坏。
7. 每次运动结束后，用清水擦拭手表。

5.2. 设备清洁

注意：

即使是比较微弱的汗液或水分也会在充电时造成充电终端的腐蚀，当给设备充电时，这还会阻碍数据的传输并且影响充电。

1. 用绒布和中性温和的清洁剂轻轻擦拭设备；
2. 清洗后请让设备完全干燥。

6. 重要安全产品信息

- 如果你体内装有起搏器或其他电子设备，在使用心率监测器前咨询你的医生，看你的身体状况是否适用。
- WATCH2光学腕表心率监测器偶尔会发出绿色闪烁光。如果你患有癫痫或对闪光灯敏感，请咨询你的医生。
- 在开始或修改任何运动计划之前，请一定要咨询医生。
- 此设备、配件、心率监测器及相关数据仅用于参考，不可用于医疗目的，亦不能用于诊断、监测、治疗、治愈或预防疾病。
- 心率读数仅供参考，公司对任何错误解释的后果概不承担任何责任。
- 尽管光学手腕心率监测器技术通常能给用户的心率提供一个准确的数据, 但固有的局限性技术可能会导致在某些情况下心率读数不准确, 包括用户的身体特性、配置安装、运动类型和运动强度。
- 活动跟踪器依赖传感器来跟踪你的运动和其他指标。该设备提供的数据和信息目的在于更贴近地评估你的活动和指标，但可能并不完全准确，包括步数、睡眠、距离、心率和卡路里等数据。
- 不要将电池浸泡或暴露在水或其他液体中。
- 不要将设备暴露在热源或高温环境中，例如，在无人看管的太阳下的车辆里。为了防止损坏的可能性，请将设备从车里取出，或将其储存在避光的地方，如手套箱。

- 请勿在产品包装印刷说明书规定的温度范围外操作本设备。
- 若要长时间储存此装置并且不使用时，请存放在产品说明中所指定的温度范围内
- 不要使用未经制造商批准或提供的电源和USB线。请按包括产品包装在内的印刷说明书规定的温度范围内使用。

免责声明

部分测量功能要求安装适用于安卓4.3及以上或苹果10.0及以上的VYVO智能应用程序。

依据ISO-22810:2010 标准，VYVO第2代手表具备50米的防水能力。该装置可用于浅水活动，如在游泳池或海洋进行游泳。但是，VYVO第2代手表不应用于水肺潜水、滑水或其他涉及高速水流或浅水层以下的潜水活动。

除非特别指明，VYVO第2代手表及其关联服务不属于医疗设备，不作为诊断、治疗、康复或预防疾病的任何用途。在准确性方面，VYVO致力于开发其产品和服务，以尽可能准确地追踪某些健康信息。VYVO公司产品和服务的准确度并不等同于医疗设备或科学研究用测量设备。

对于使用任何VYVO产品或服务可能会对您已有的健康问题带来的影响，请在使用前咨询您的医生。

在某些国家，一些特定功能可能会受到限制。

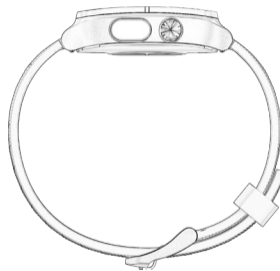



Designed by VYVO in Silicon Valley - Assembled in China

vyvo™

MAKING LIFE WONDERFUL